



USŁUGI BUDOWLANE I PROJEKTOWE
inż. Eugeniusz Donat

11-400 Kętrzyn
ul. Kołłątaja 23
www.emd-projekty.pl

tel. (89) 751 20 31
tel. kom. 502 439 960
e-mail: biuro@emd-projekty.pl

PROJEKT BUDOWLANY

Obiekt: Gimnazjum Nr 2 przy ul. Wojska Polskiego 9 w Kętrzynie

Temat: Projekt wymiany okien.

Adres: 11-400 Kętrzyn
ul. Wojska Polskiego 9

Inwestor: Gmina Miejska Kętrzyn
ul. Wojska Polskiego 11, 11-400 Kętrzyn

Lp.	Projektant	Nr. upraw.	Data oprac.	Podpis
1	mgr inż. arch. Jarosław Szarabajko (branża architektoniczna)	2/2003/OL	09.2010	
2	inż. Eugeniusz Donat (branża bud. konstr.)	153/81/OL 72/75/OL	09.2010	

Opis techniczny

do projektu okien budynku Gimnazjum Nr 2 przy ul. Wojska Polskiego 9 w Kętrzynie w
nawiązaniu do wymiany stolarki okiennej.

1. Podstawa opracowania

- zlecenie inwestora
- audyt energetyczny budynku dla przedsięwzięcia termomodernizacyjnego
- inwentaryzacja istniejącego obiektu i stolarki okiennej
- pismo z dnia 03.04.2006r. znak IZNR (ms) 415/1-24/06 – Wojewódzki Urząd Ochrony Zabytków w Olsztynie.
- pismo z dnia 22.03.2007r. znak IZNR (ms) 415/1-21/07 – Wojewódzki Urząd Ochrony Zabytków w Olsztynie.
- wizja lokalna i pomiary
- zdjęcia fotograficzne

2. Dane techniczne budynku

- kubatura -21 186,64 m³
- ilość kondygnacji – IV, niepodpiwniczony, strych nieużytkowy

3. Stan istniejący

Elewację budynku stanowi cegła ceramiczna pełna licówka murowana na zaprawie wapiennej ze spoinami cementowymi od zewnątrz. Więźba dachowa o konstrukcji drewnianej wielospadowa, nad częścią zasadniczą konstrukcja płatwiowo kleszczowa, nad aulą dach o konstrukcji wieszarowej. Pokrycie dachu stanowi dachówka holenderka na łątach i deskowaniu.

4. Stolarka okienna

Budynek posiada okna drewniane skrzynkowe jednorzędowe dwudzielne oraz dwurzędowe dwudzielne (skrzydła letnie i zimowe). Całość stolarki okiennej malowana farbą olejną w kolorze białym.

Na klatkach schodowych okna drewniane krosnowe z szybą pojedynczą zostały wymienione po uzgodnieniu z WKZ na okna drewniane zespolone.

Okna w auli – skrzydła wewnętrzne posiadają witraże.

Inwentaryzację rysunkowo – pomiarową stolarki okiennej wykonano na podstawie dokładnych pomiarów z natury odzwierciedlając na rysunkach rys historyczny.

Stan stolarki okiennej jest zły, ramy okienne i skrzydła wypaczone, duże ubytki farb. Z uwagi na długi czas eksploatacji okucia okienne jak zamki, klamki w części nie funkcjonują prawidłowo.

W nawiązaniu do obecnego stanu (wystroju architektonicznego elewacji) zaprojektowano nową stolarkę okienną drewnianą – okna zespolone tak by zostały zachowane historyczne podziały, proporcje, profile, detale, co utrzyma dotychczasowy wygląd elewacji budynku. Kolor okien – biały.

Projekt nowej stolarki okiennej nie dotyczy okien z witrażami – pozostają bez zmian.

Wymiana stolarki okiennej na nowe okna drewniane zespolone w znacznym stopniu wpłynie na poprawę warunków termicznych obiektu oraz utrzyma dotychczasowy wygląd elewacji.

Opracował:

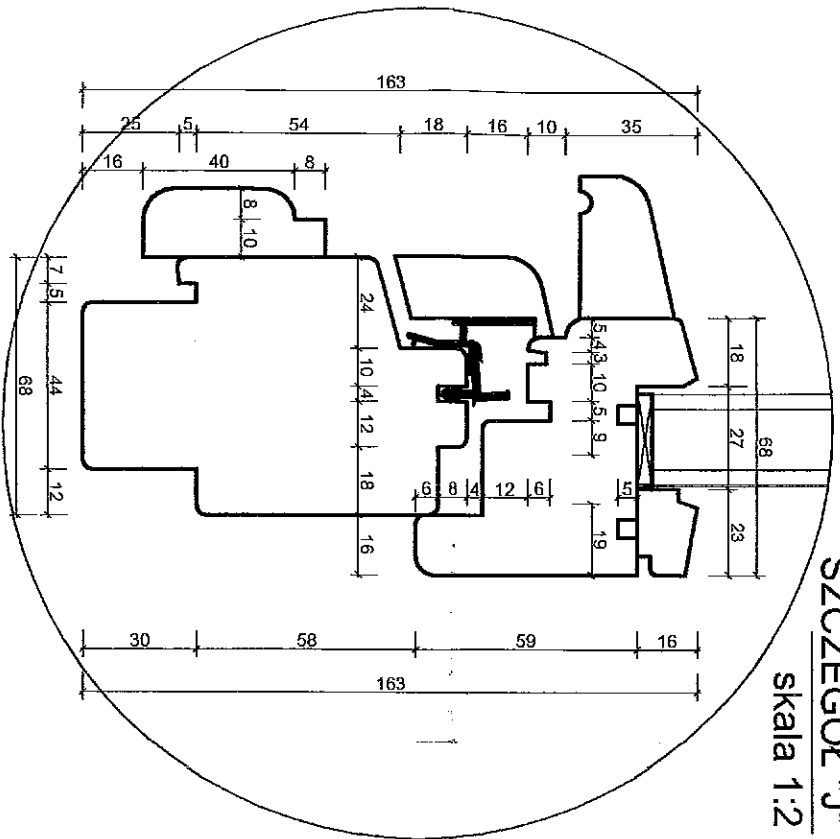

SZCZEGÓL "J"
skala 1:2

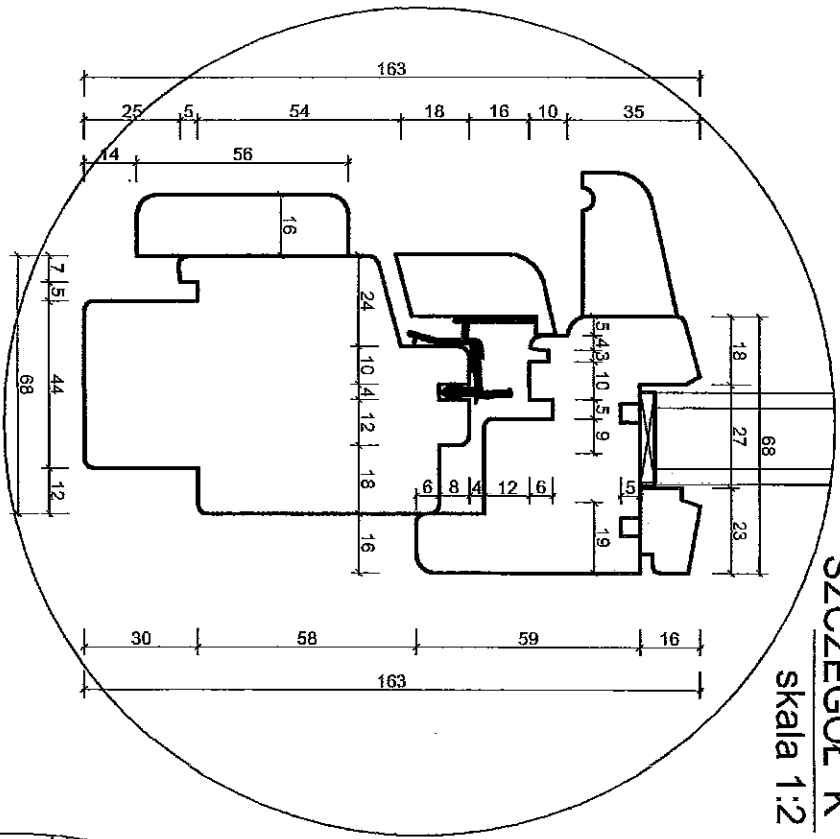

SZCZEGÓL "K"
skala 1:2

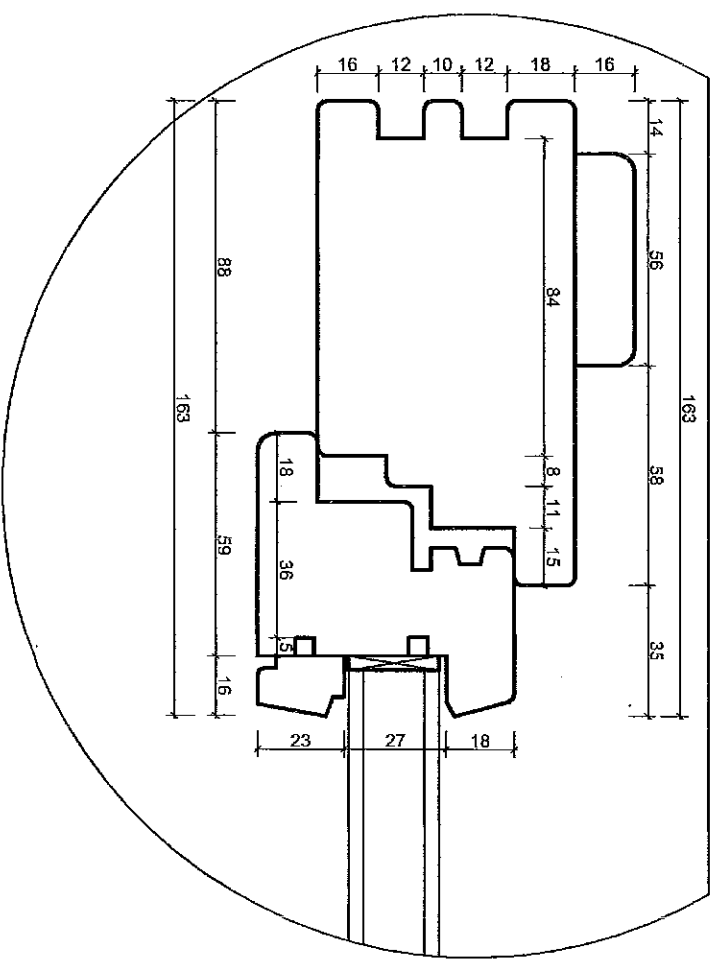

SZCZEGÓL "G" skala 1:2

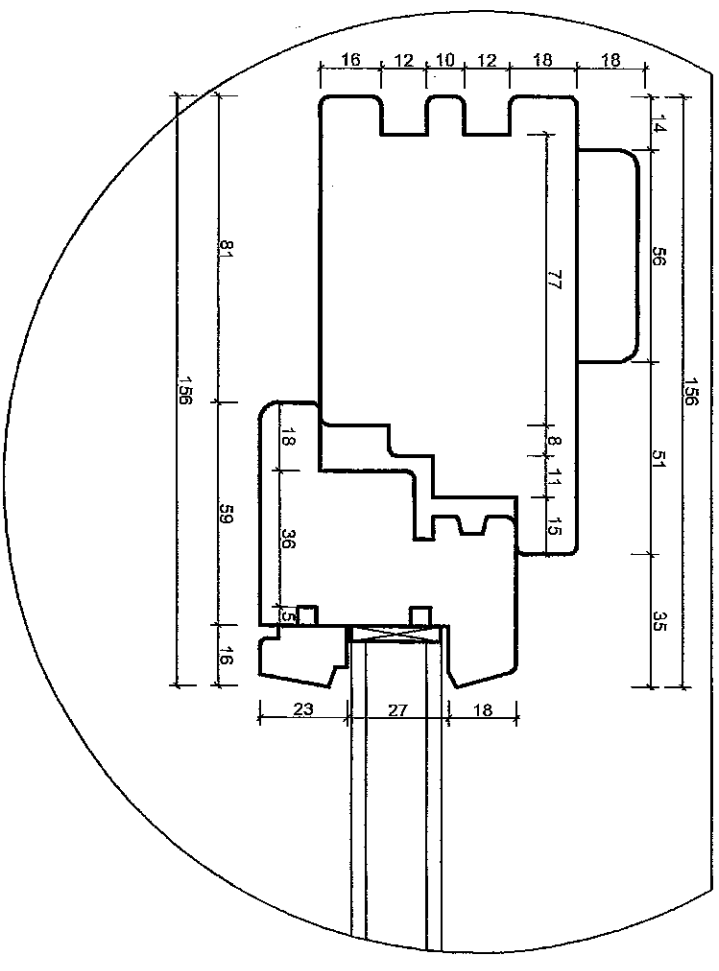

SZCZEGÓL "H" skala 1:2

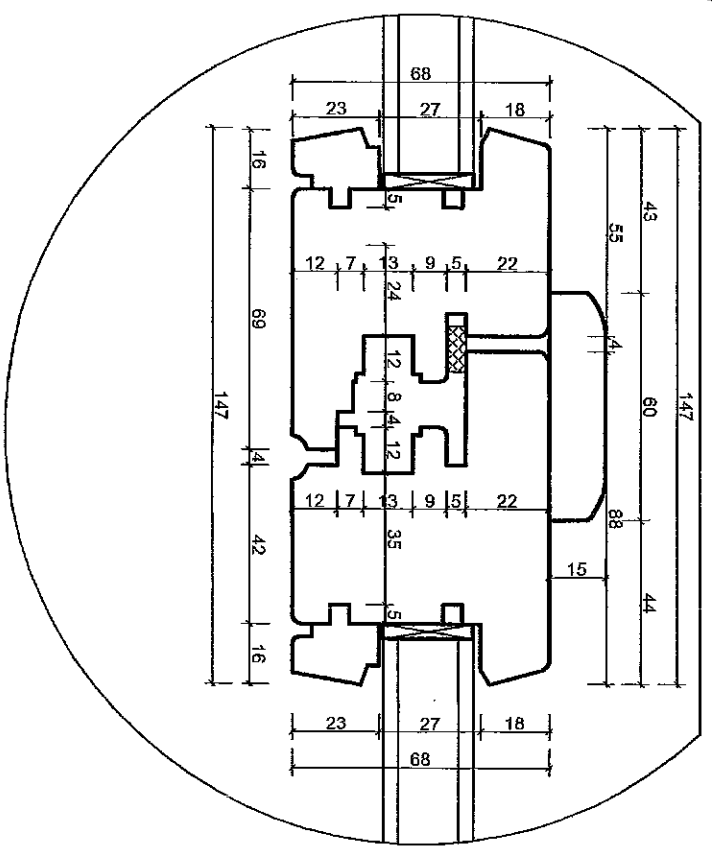

SZCZEGÓL "I" skala 1:2

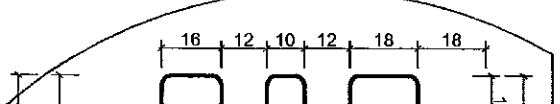

SZCZEGÓŁ "A" skala 1:2

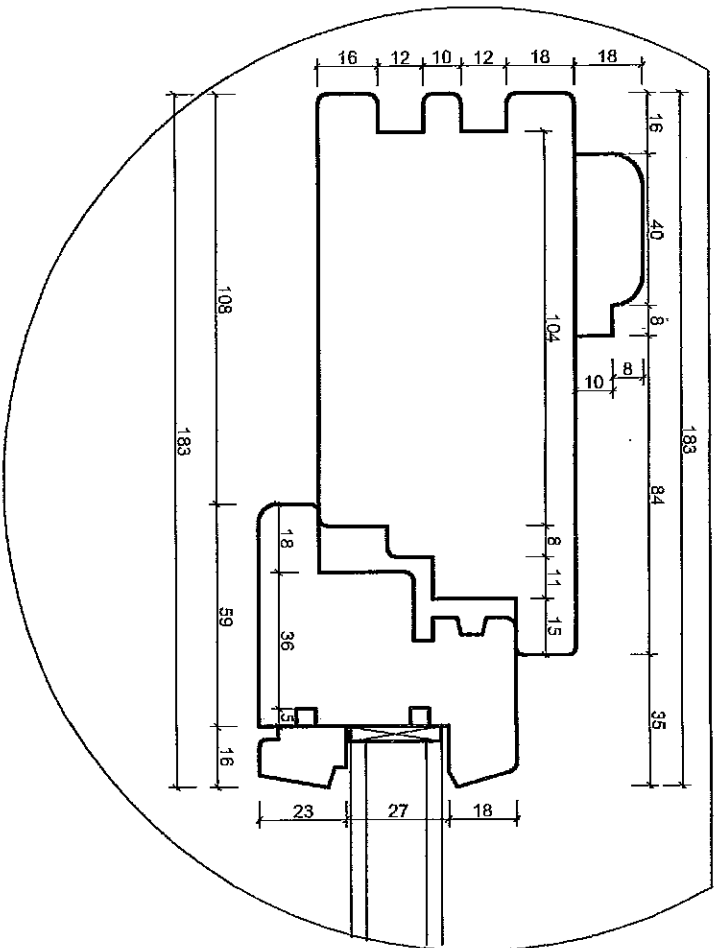

SZCZEGÓŁ "B" skala 1:2

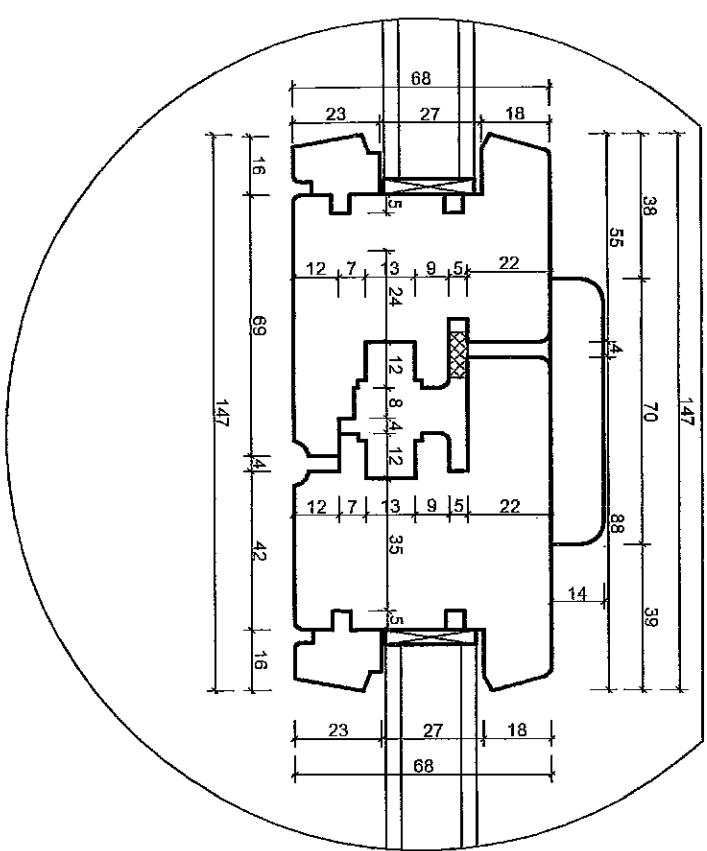

SZCZEGÓŁ "C" skala 1:2

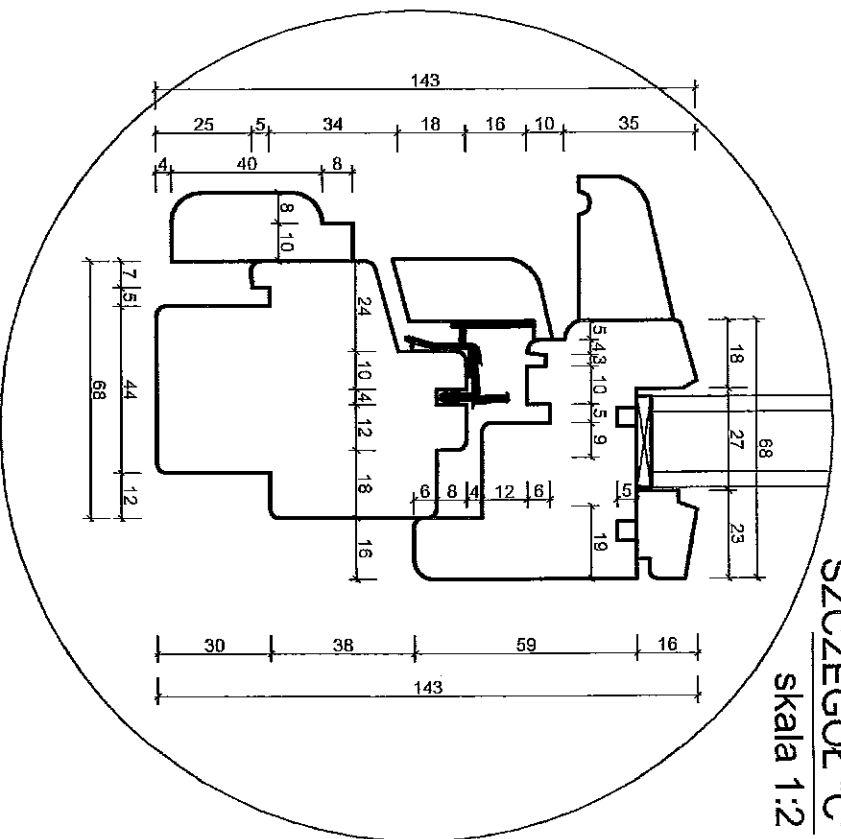

SZCZEGÓŁ "D" skala 1:2

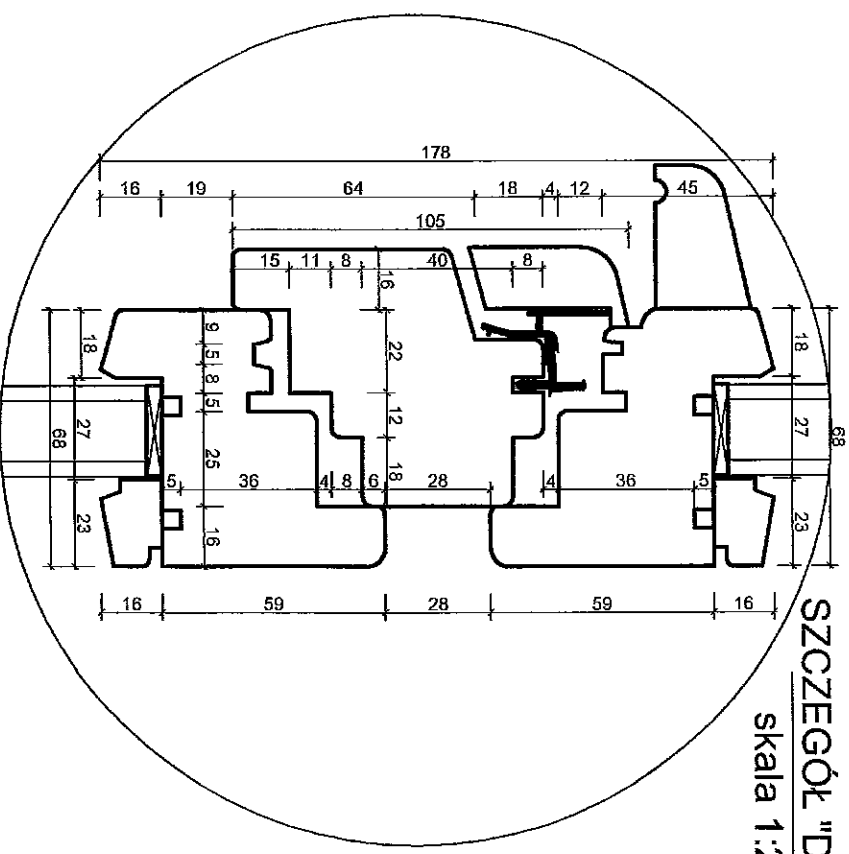

SZCZEGÓŁ "E" skala 1:2

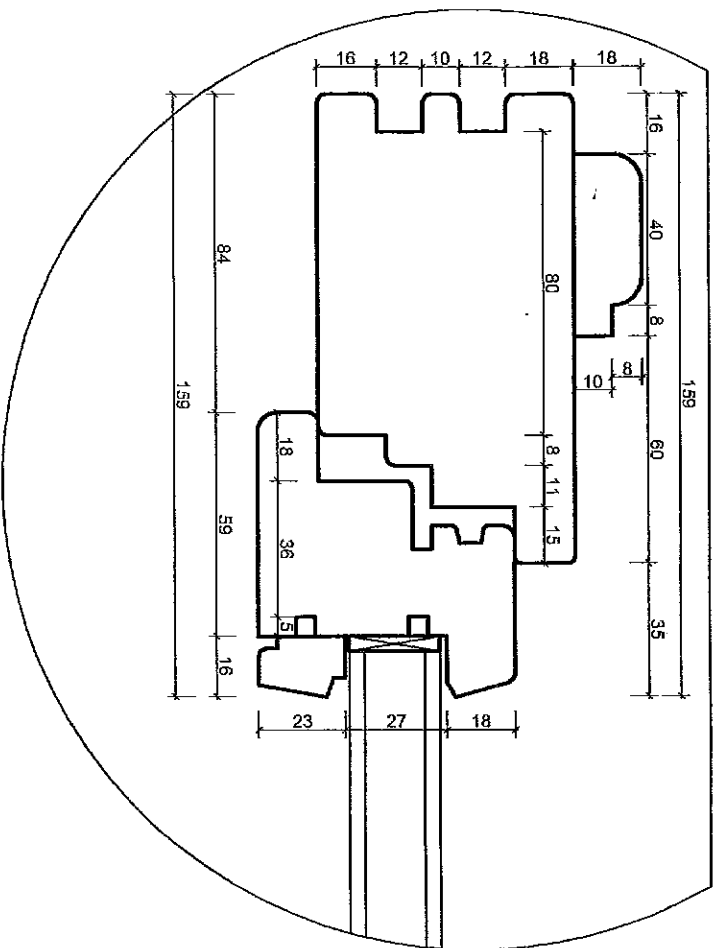

SZCZEGÓŁ "F" skala 1:2

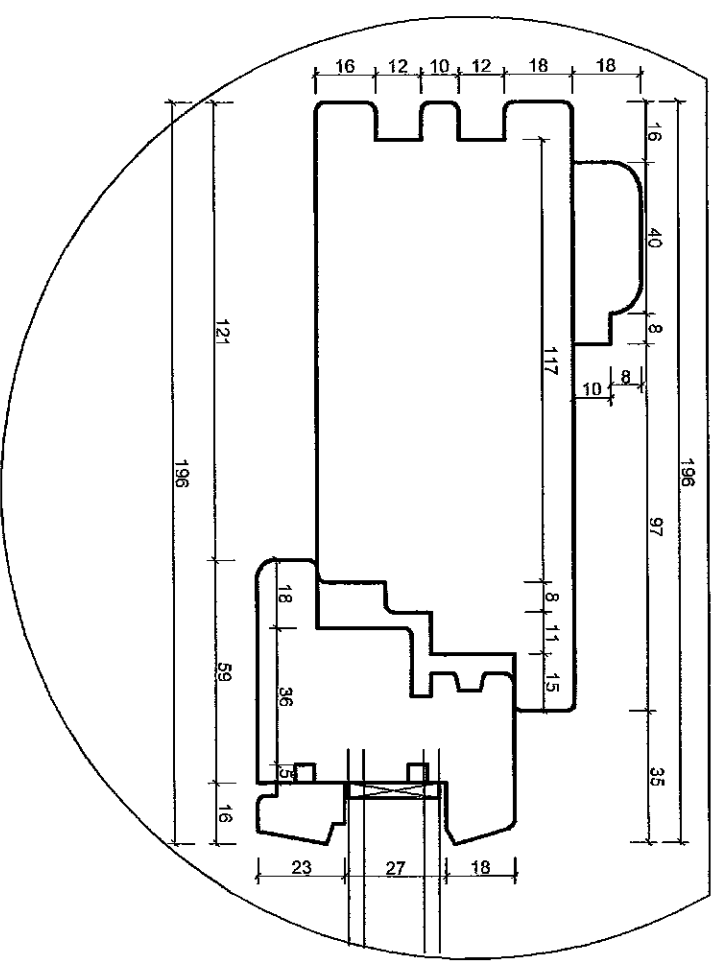

SZCZEGÓŁY OKIEN - PROJEKT

Obiekt	Budynek Gimnazjum Nr 2 w Kętrzynie	PODPIS
Adres	ul. Wojska Polskiego 9, 11-400 Kętrzyn	
Projektant	NR UPR. 2/2003/OL	
mgr inż. arch. Jarosław Szarabajko	NR UPR. 153/81/OL	Nr rys.
Projektant	inż. Eugeniusz Donat	1
Skala	Data	Przedmiot
1:2	09.2010r	Szczegóły okien - projekt

1. Okno 1320x1905 skala 1:10

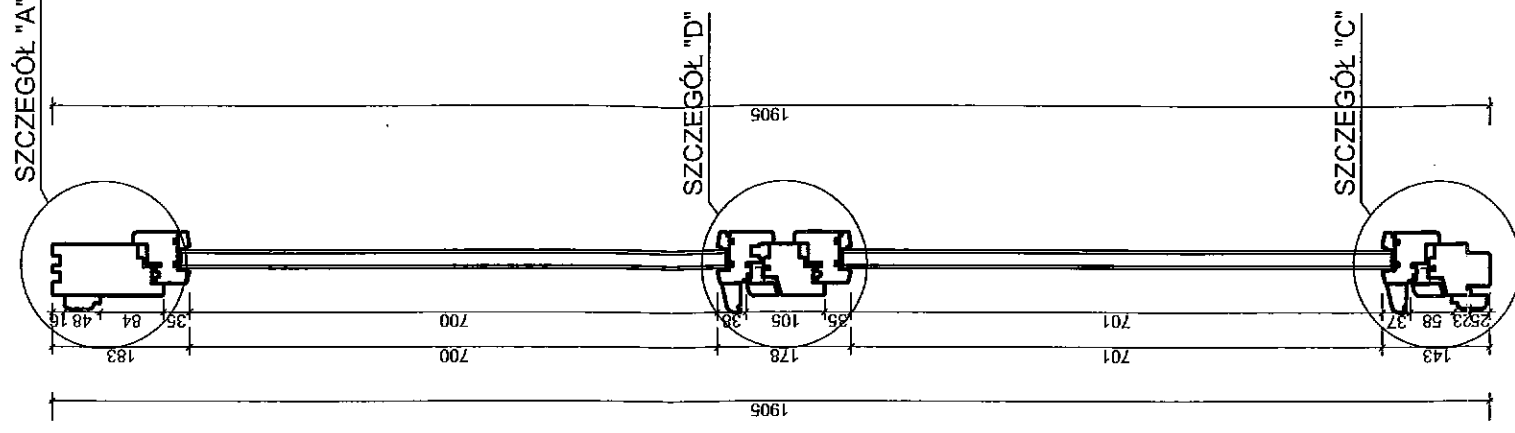
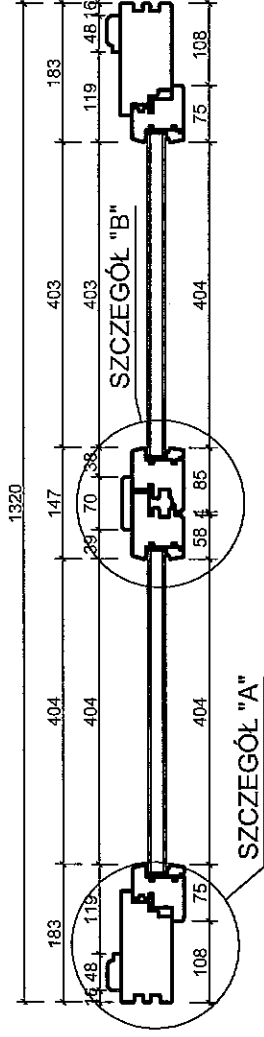
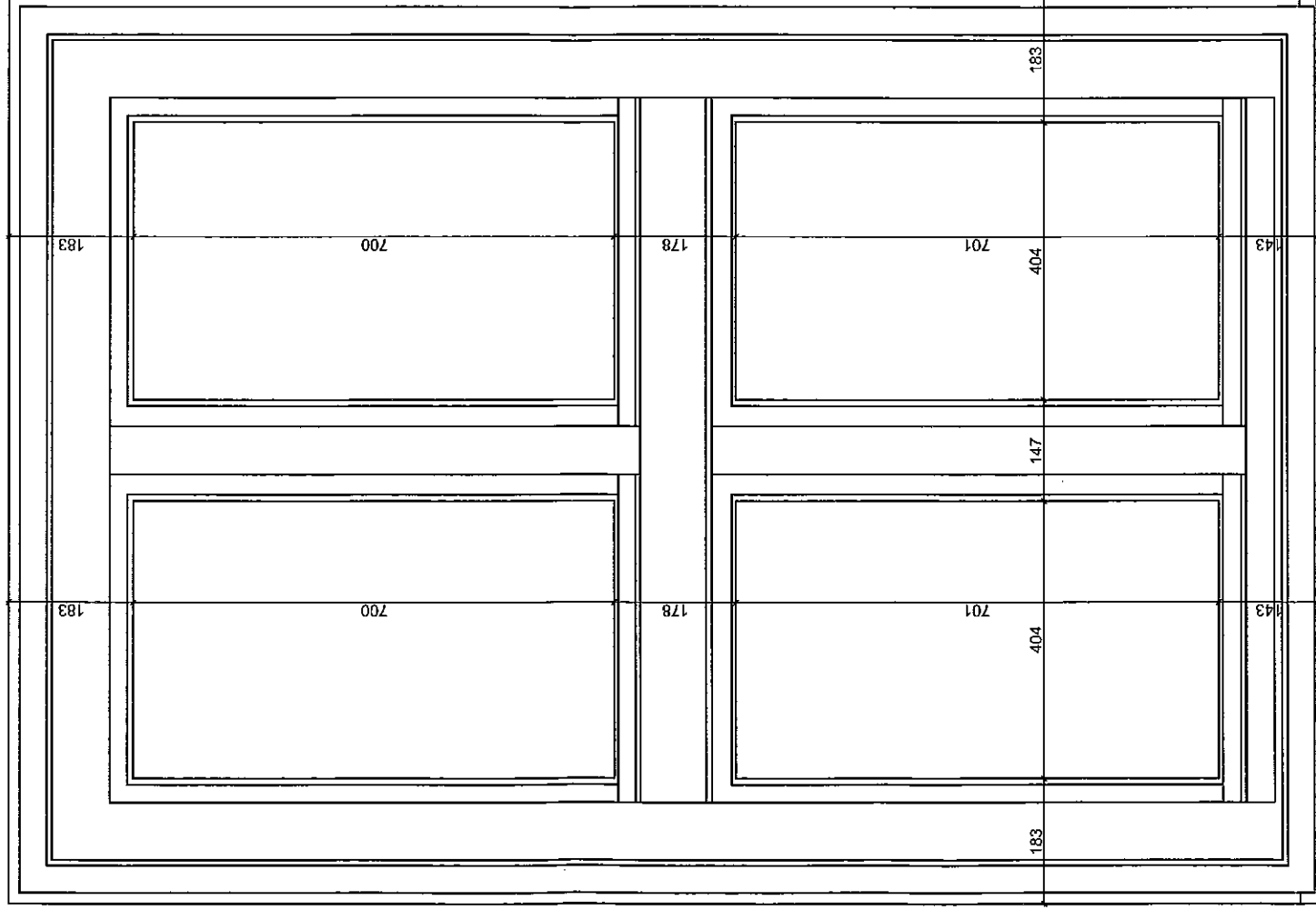

OKNO NR 1 PROJEKT

Obiekt	Budynek Gimnazjum Nr 2 w Kętrzynie	PODPIS
Adres	ul. Wojska Polskiego 9, 11-400 Kętrzyn	J.C.
Projektant	NR UPR.	
mgr inż. arch. Jarosław Szarabajko	2/2003/OL	E.D.
Projektant	NR UPR.	
inż. Eugeniusz Donat	153/81/OL	Nr rys.
Skala	Data	Przedmiot
1:10	09.2010r	Okno nr 1 - projekt
		Nr rys.
		2

2. Okno 1330x1370 skala 1:10

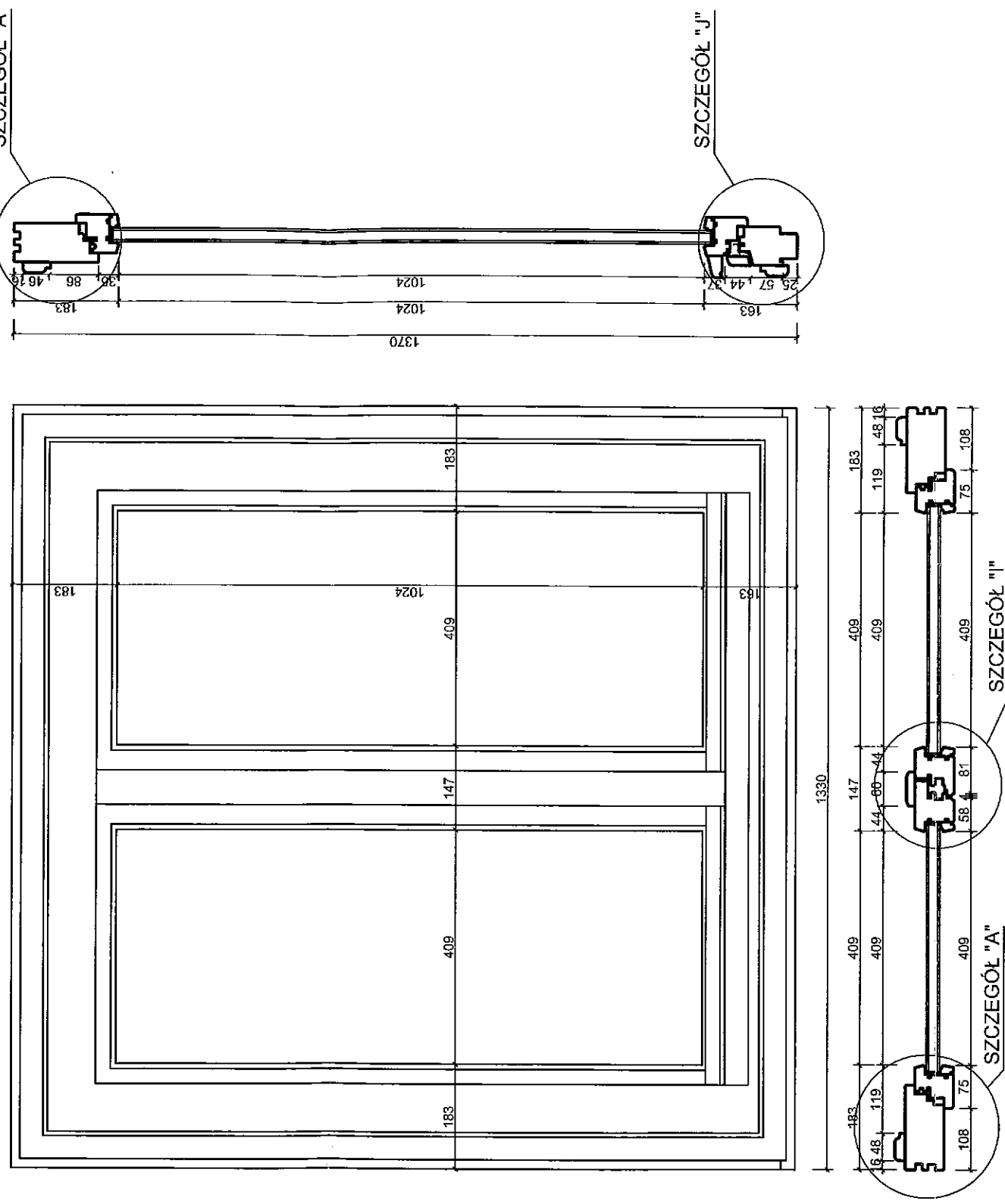

OKNO NR 2 PROJEKT

Obiekt	Budynek Gimnazjum Nr 2 w Kętrzynie		PODPIS
Adres	ul. Wojska Polskiego 9, 11-400 Kętrzyn		
Projektant	mgr inż. arch. Jarosław Szarabajko	NR UPR. 2/2003/OL	
Projektant	inż. Eugeniusz Donat	NR UPR. 153/81/OL	
Skala	Data	Przedmiot	Nr rys.
1:10	09.2010r	Okno nr 2 - projekt	3

3. Okno 912x1360 skala 1:10

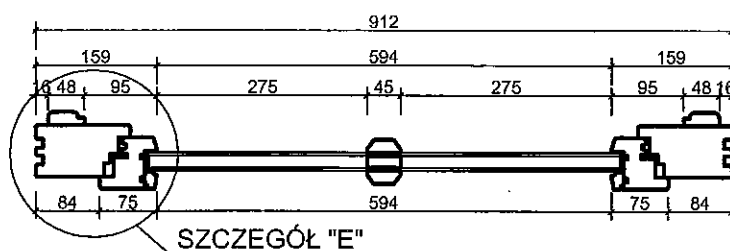
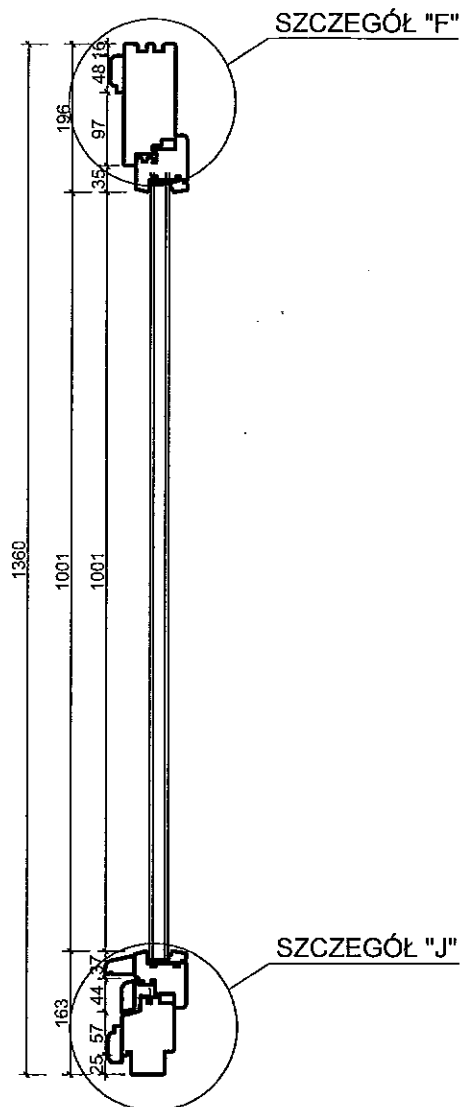
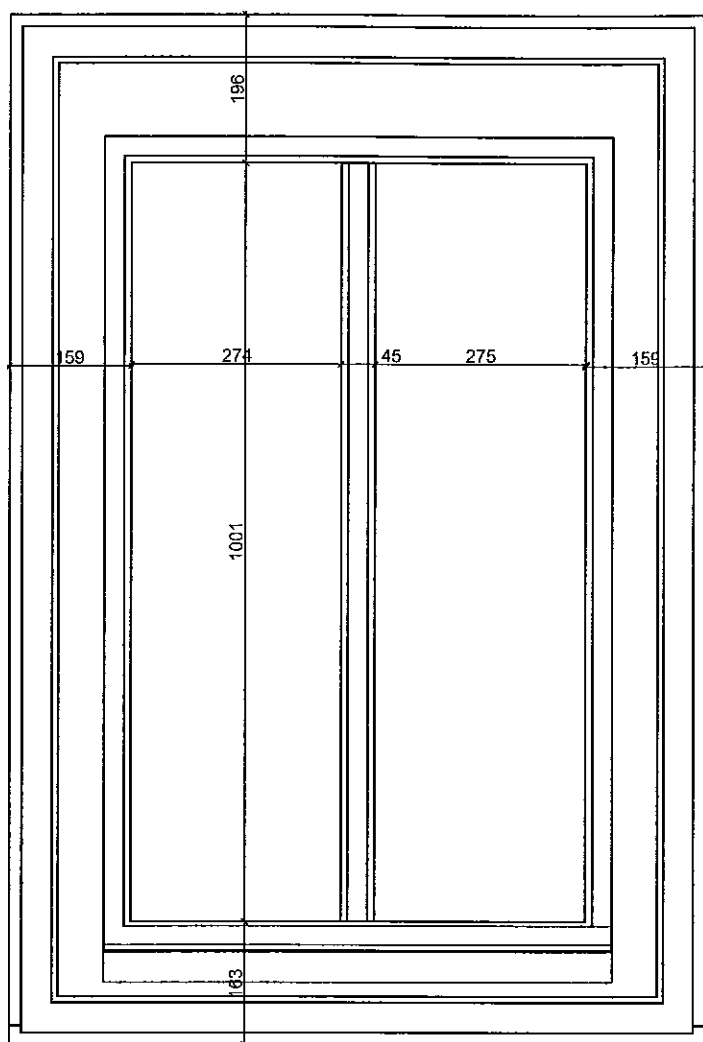

OKNO NR 3 PROJEKT

Obiekt	Budynek Gimnazjum Nr 2 w Kętrzynie	PODPIS	
Adres	ul. Wojska Polskiego 9, 11-400 Kętrzyn		
Projektant	mgr inż. arch. Jarosław Szarabajko		
Projektant	inż. Eugeniusz Donat		
Skala	Data	Przedmiot	Nr rys.
1:10	09.2010r	Okno nr 3 - projekt	4

4. Okno 570x1069 skala 1:10

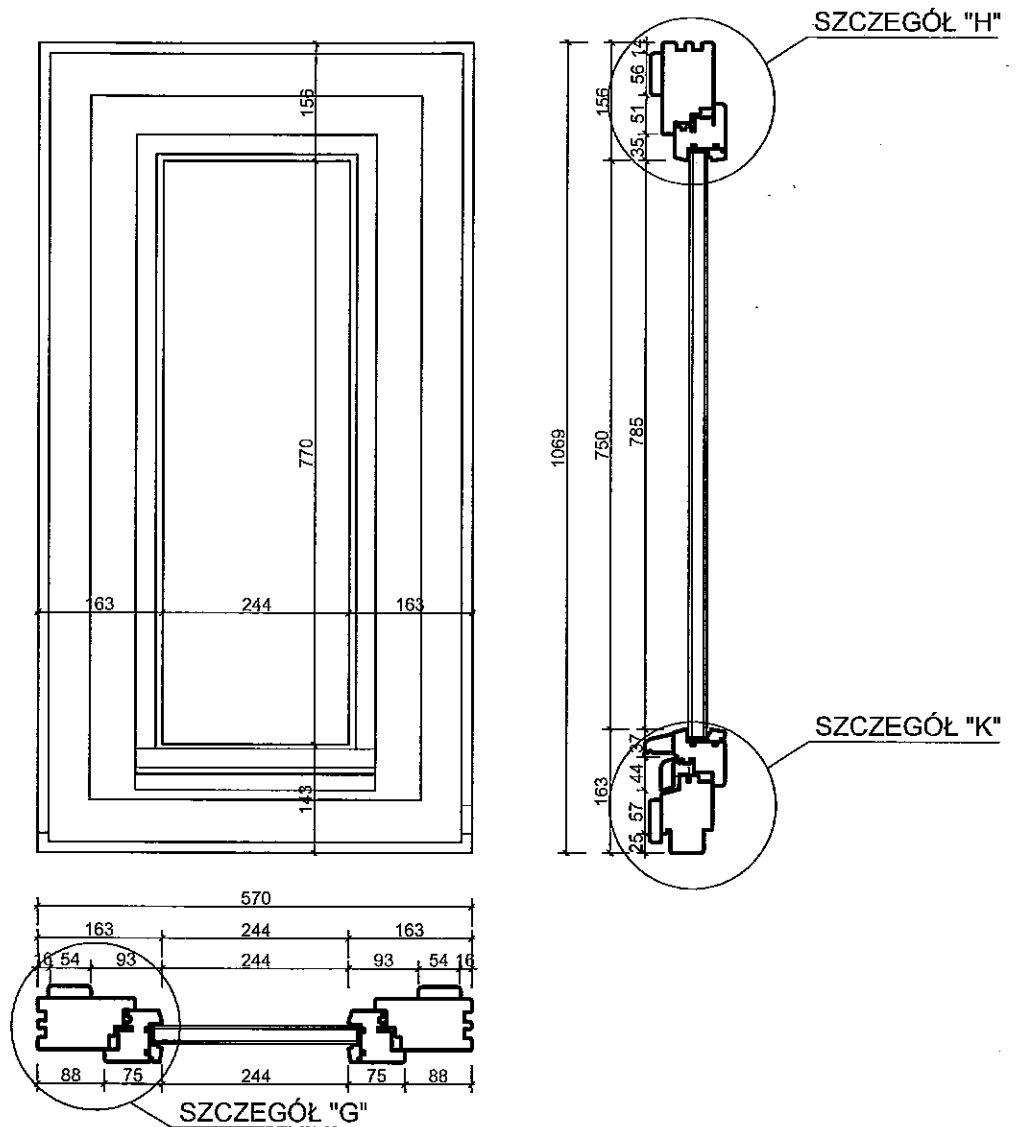

OKNO NR 4 PROJEKT

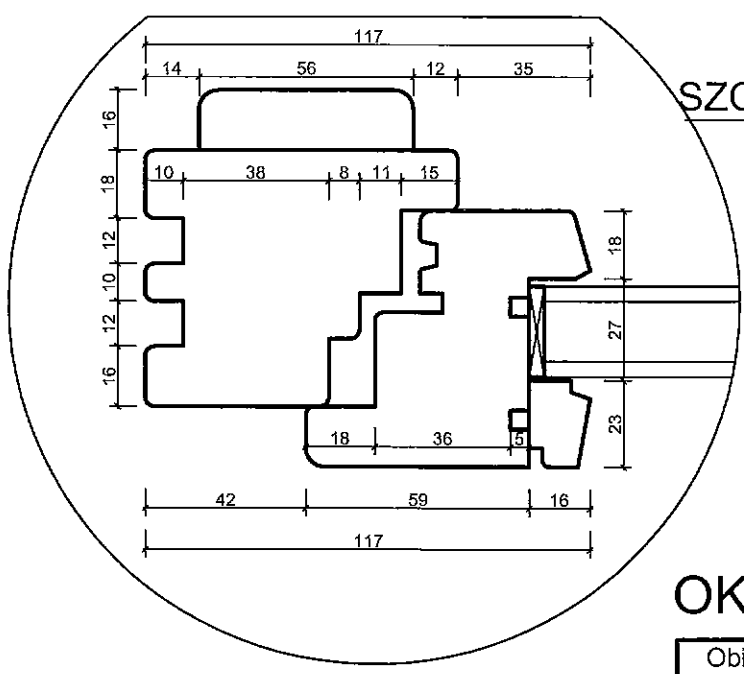
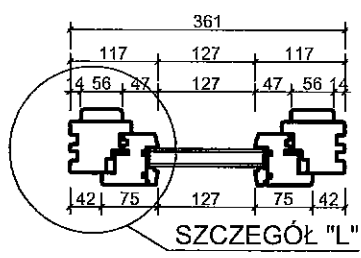
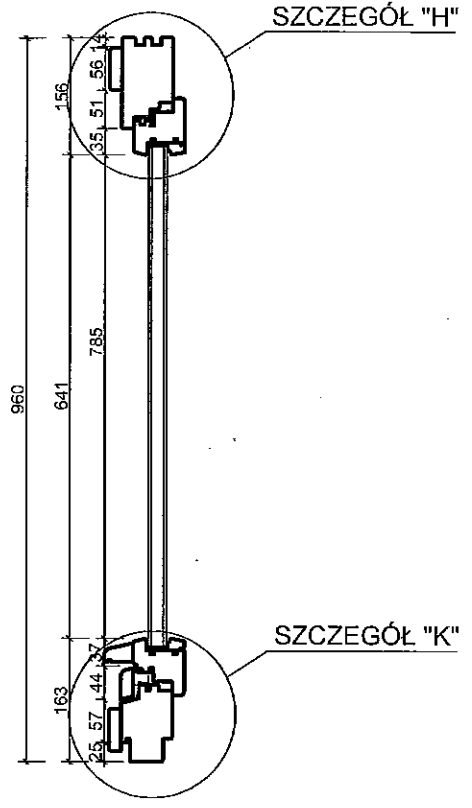
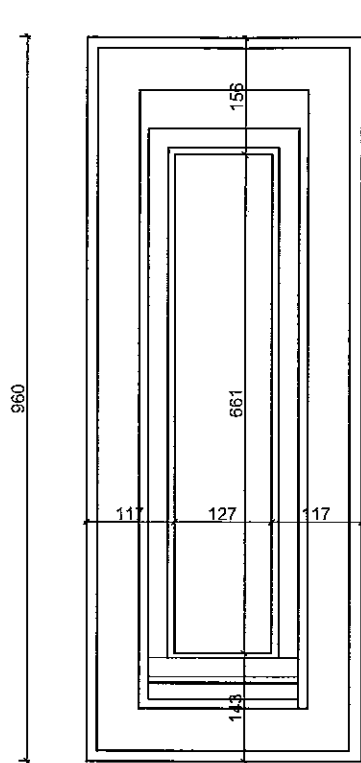

Obiekt	Budynek Gimnazjum Nr 2 w Kętrzynie	PODPIS	
Adres	ul. Wojska Polskiego 9, 11-400 Kętrzyn		
Projektant	mgr inż. arch. Jarosław Szarabajko		NR UPR. 2/2003/OL
Projektant	inż. Eugeniusz Donat		NR UPR. 153/81/OL
Skala	Data	Przedmiot	Nr rys.
1:10	09.2010r	Okno nr 4 - projekt	5

5. Okno 361x960 skala 1:10

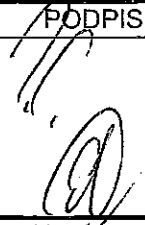

SZCZEGÓŁ "L" skala 1:2

OKNO NR 5 PROJEKT

Obiekt	Budynek Gimnazjum Nr 2 w Kętrzynie	PODPIS	
Adres	ul. Wojska Polskiego 9, 11-400 Kętrzyn		
Projektant	mgr inż. arch. Jarosław Szarabajko		
	NR UPR. 2/2003/OL		
Projektant	inż. Eugeniusz Donat		
	NR UPR. 153/81/OL		
Skala	Data	Przedmiot	Nr rys.
1:10; 1:2	09.2010r	Okno nr 5 - projekt	7

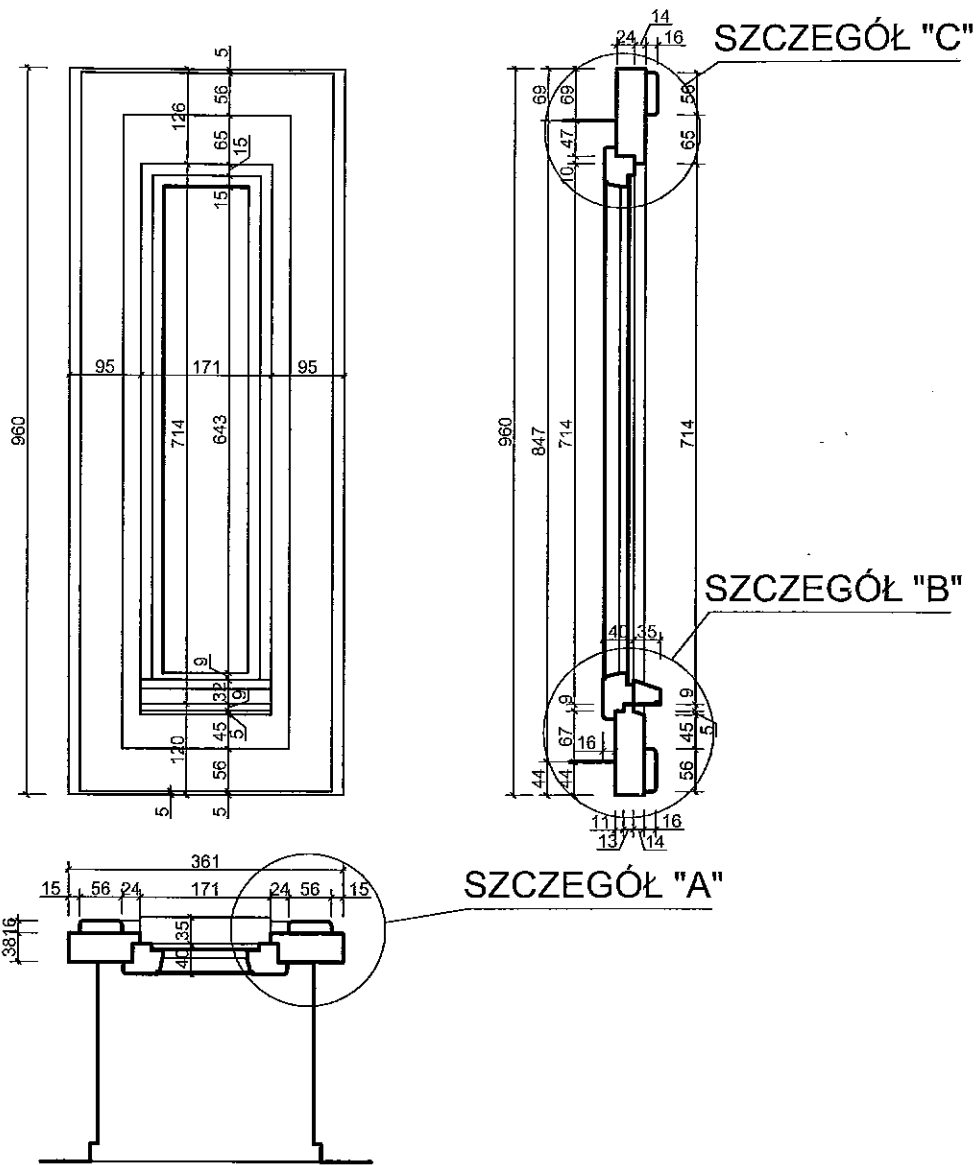

SZCZEGÓŁ "A"
skala 1:5

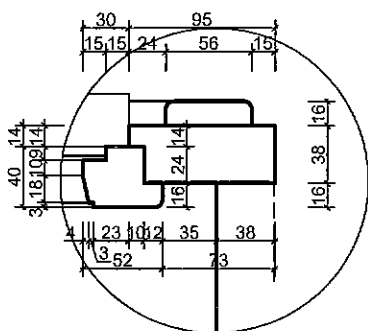



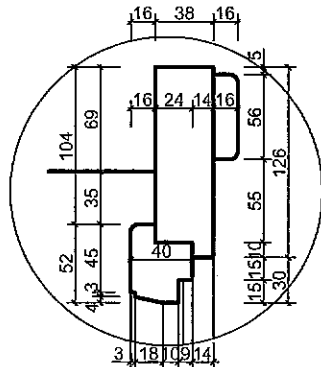

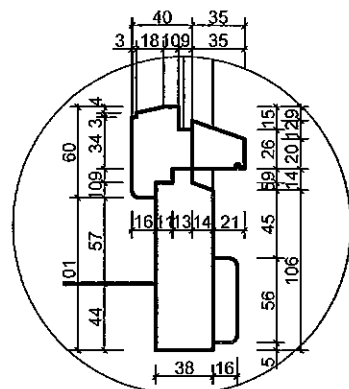

SZCZEGÓŁ "B"
skala 1:5

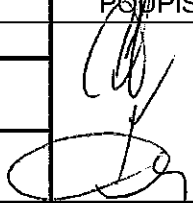

SZCZEGÓŁ "C"
skala 1:5

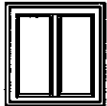

Obiekt	Budynek Gimnazjum nr 2 w Kętrzynie		PODPIS 
Adres	ul. Wojska Polskiego 10, Kętrzyn		
Projektant	inż. Eugeniusz Donat	NR UPR.	153/81/OL
Asystent	mgr inż. Mariusz Donat		
Skala	Data	Przedmiot	Nr rys.
1:10; 1:5	01.2007r	Okno nr 5 - parter - klatka schodowa	

LP	1	2	3	4	5
Producent					
Rodzaj wyrobu	Stolarka okienna - Drewno				
Symbol na rysunku	1	2	3	4	5
SCHEMAT					
Wymiary zewnętrzne ościeżnicy Sz x Hz	1318 x 1904	1330 x 1373	912 x 1360	570 x 1069	361 x 960
Ilość wyrobów - Parter	16	50	2	4	3
Ilość wyrobów - I piętro	81	-	-	-	-
Ilość wyrobów - II piętro	73	-	-	-	-
Ilość wyrobów - III piętro	58	-	-	-	-
Ilość wyrobów - poddasze	-	4	-	-	-
Razem	228	54	2	4	3

ZESTAWIENIE STOLARKI OKIENNEJ

Obiekt	Budynek Gimnazjum Nr 2 w Kętrzynie	PODRIS	
Adres	ul. Wojska Polskiego 9, 11-400 Kętrzyn		
Projektant	mgr inż. arch. Jarosław Szarabajko	NR UPR. 2/2003/OL	
Projektant	inż. Eugeniusz Donat	NR UPR. 153/81/OL	
Skala	Data	Przedmiot	Nr rys.
1:100	09.2010r	Zestawienie stolarki - projekt	6

ELEWACJA POŁUDNIOWO-ZACHODNIA SKALA 1:100



Obiekt	Budynek Gimnazjum Nr 2 w Kętrzynie		PODPIS 
Adres	ul. Wojska Polskiego 9, 11-400 Kętrzyn		
Projektant mgr inż. arch. Jarosław Szarabajko	NR UPR. 2/2003/OL		
Projektant inż. Eugeniusz Donat	NR UPR. 153/81/OL		Nr rys. 10
Skala	Data	Przedmiot	
1:100	09.2010r	Elew. południowo - zachodnia	

ELEWACJA PÓŁNOCNO-WSCHODNIA SKALA 1:100



Obiekt	Budynek Gimnazjum Nr 2 w Kętrzynie		PODPIS
Adres	ul. Wojska Polskiego 9, 11-400 Kętrzyn		
Projektant	mgr inż. arch. Jarosław Szarabajko		
	NR UPR. 2/2003/OL		
Projektant	inż. Eugeniusz Donat		Nr rys.
	NR UPR. 153/81/OL		
Skala	Data	Przedmiot	9
1:100	09.2010r	Elew. północno - wschodnia	



ELEWACJA POŁUDNIOWA



ELEWACJA POŁUDNIOWO - WSCHODNIA SKALA 1:100



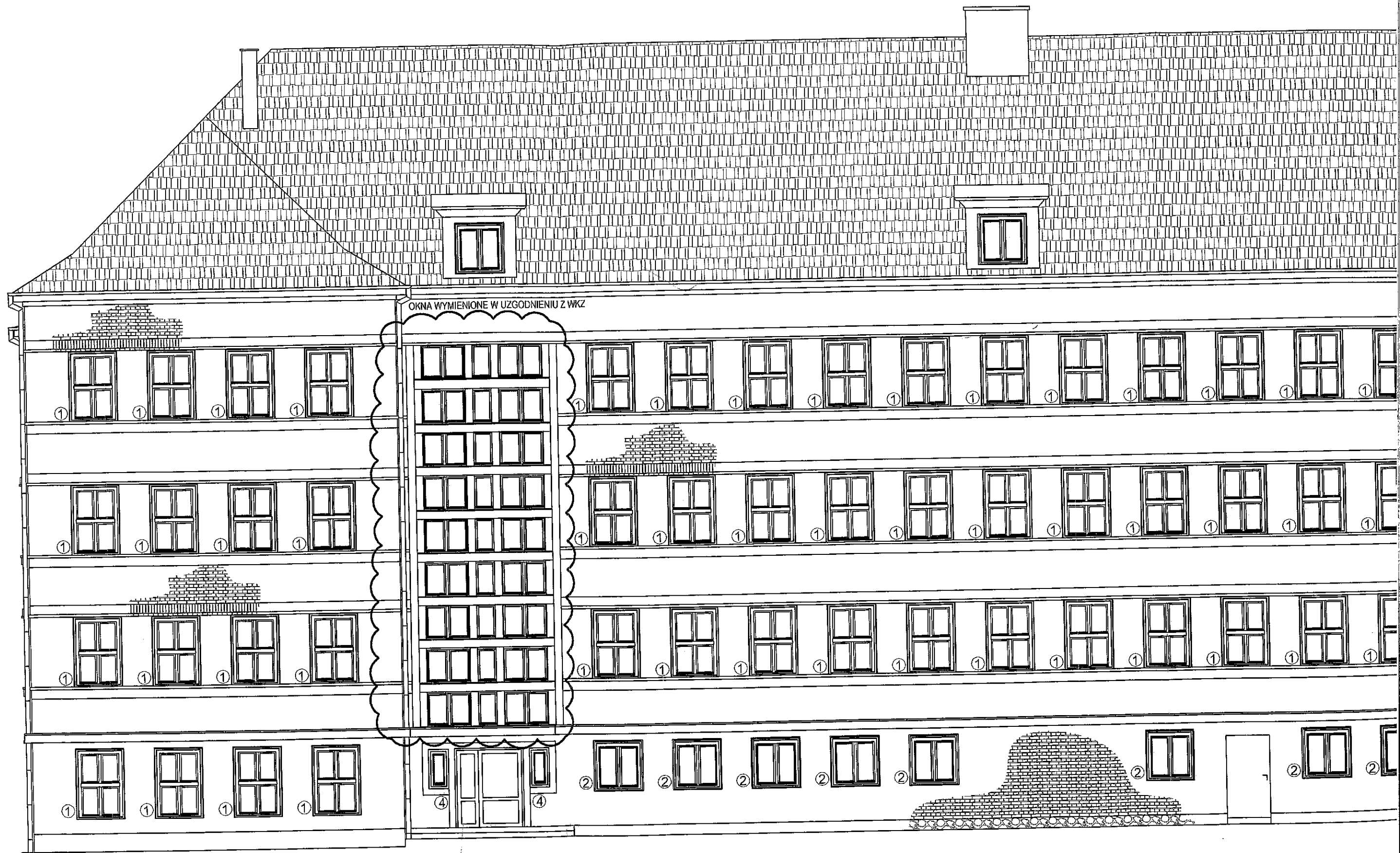

ELEWACJA PÓŁ

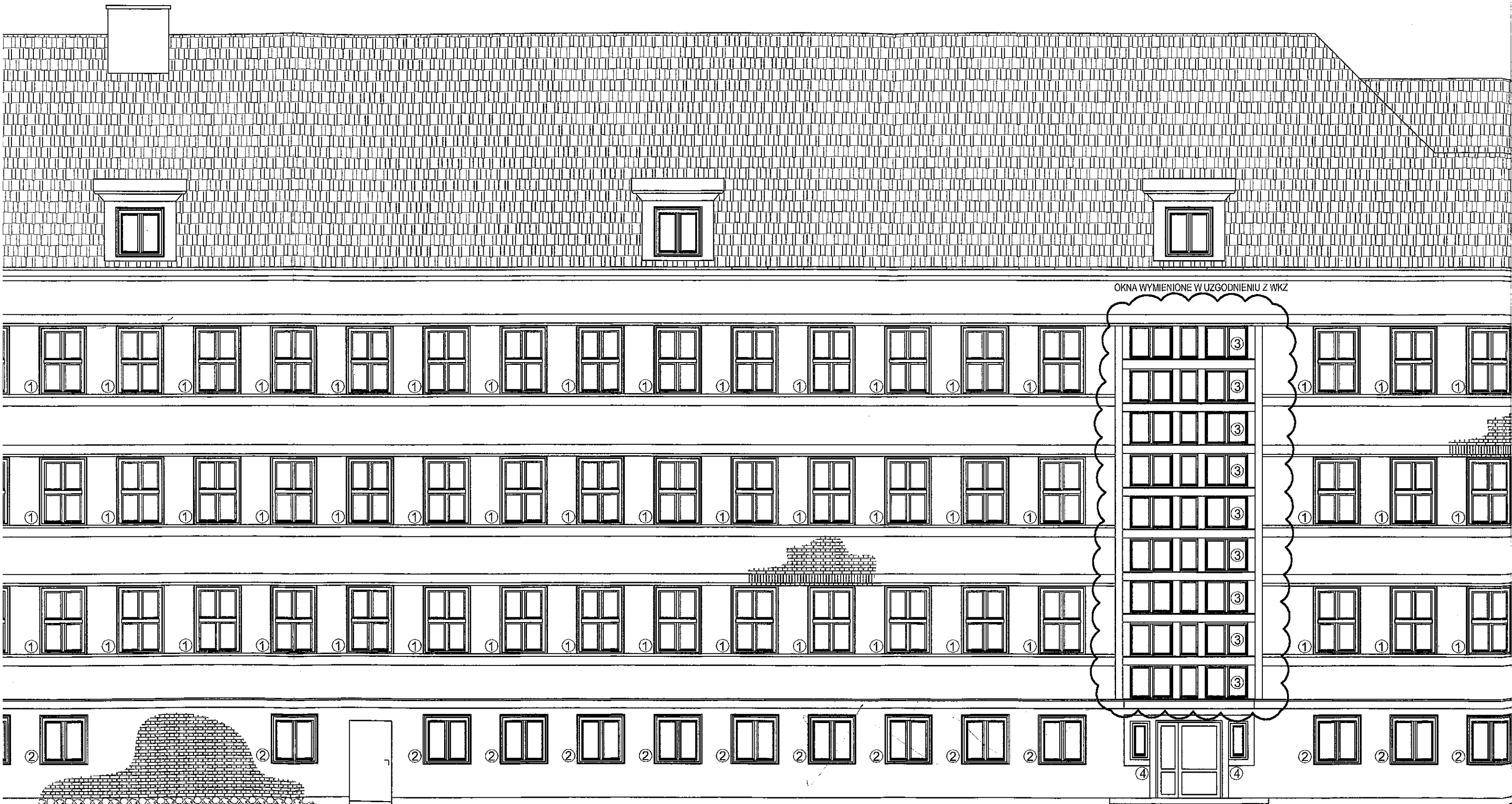

OKNA WYMENIONE W UZGODNIENIU Z WKZ

ELEWACJA PÓŁNOCNO-ZACHODNIA SKALA 1:100

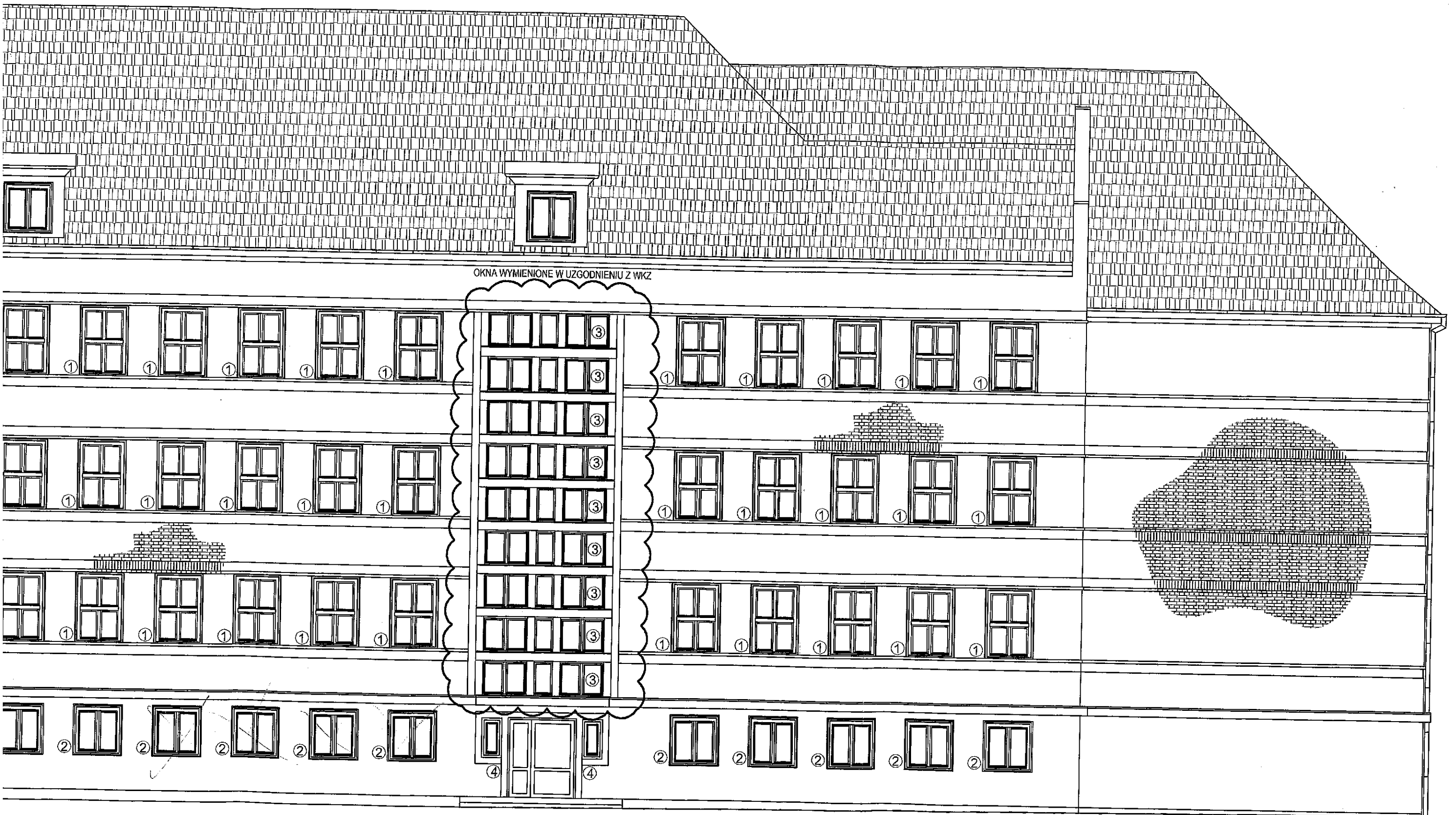

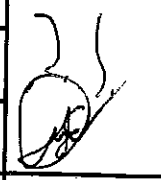
Obiekt	Budynek Gimnazjum Nr 2 w Kętrzynie		PODPIS
Adres	ul. Wojska Polskiego 9, 11-400 Kętrzyn		
Projektant	mgr inż. arch. Jarosław Szarabajko	NR UPR. 2/2003/OL	
Projektant	inż. Eugeniusz Donat	NR UPR. 153/81/OL	
Skala	Data	Przedmiot	Nr rys.
1:100	09.2010r	Elew. północno - zachodnia	7